



TUBURI DIN BETON ȘI BETON ARMAT ELEMENTE DE CĂMINE

EDIȚIA FEBRUARIE 2020



TUBURI

Tehnologia de fabricație a tuburilor și elementelor pentru cămine este un procedeu de vibropresare a betonului semiuscat în matrițe cu ax vertical. În acest mod, materialul elementelor componente este etanș și nu necesită alte lucrări de etanșare sau de protecție. Produsele din această gamă sunt destinate rețelelor de canalizare subterane gravitaționale și fără presiune (sub 0,2 Mpa).

Ele se pot folosi pentru colectarea apelor care nu conțin materiale corozive ce atacă betonul sau garniturile de etanșare din cauciuc.

Tuburi cu mufă din beton armat

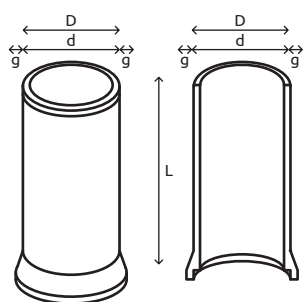

cod produs	dimensiuni/mm					
	D	d	g	L	greutate/kg	preț/lei
11430	420	300	60	2300	500	320
11431	530	400	65	2300	615	420
11432	620	500	60	2300	710	510
11433	730	600	65	2300	945	650
11434	980	800	90	2300	1575	900

Pentru tuburile din beton armat se pot oferta și alte dimensiuni atât ca diametru cât și ca lungime.

Tuburi cu talpă, cu cep și buză din beton simplu

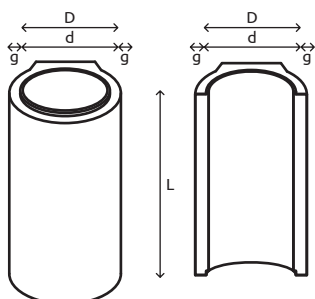

cod produs	dimensiuni/mm					
	D	d	g	L	greutate/kg	preț/lei
702604	362	300	31	1000	80	60
702704	490	400	45	1000	160	85
702804	596	500	48	1000	220	115
710004	710	600	55	1000	375	165

Alte elemente pentru cămine

cod produs	denumire	preț/lei
11066	Piesă racord 110 mm	33
11067	Piesă racord 125 mm	42
11068	Piesă racord 160 mm	50
11069	Piesă racord 200 mm	62
11070	Piesă racord 250 mm	95
11071	Piesă racord 315 mm	115
11072	Piesă racord 400 mm	180
11073	Piesă racord 500 mm	260
11091	Element treaptă de acces	21
11050	Garnitură DN 800	70
11051	Garnitură DN 1000	80
11053	Ramă și capac din fontă 125 KN (gol util 543 x 543 mm)	380
11054	Ramă și capac din fontă 250 KN (gol util 600 mm)	450
11055	Ramă și capac din fontă 400 KN (gol util 600 mm)	510
11143	Ramă și capac din compozit 125 KN (gol util 600 mm)	460
11142	Ramă și capac din compozit 400 KN (gol util 550 mm)	650
11065	Grătar din fontă (gol util 400 x 400 mm)	490

ELEMENTE PENTRU CĂMINE 800 mm

Familia de cămine are ca scop schimbarea și accelararea lucrărilor de canalizare executate clasic. Partea inferioară a căminelor este produsă industrial față de cele clasice, executate monolit. O asemenea precizie nu se poate obține la o execuție clasică.

Elemente de bază diametru 800 mm

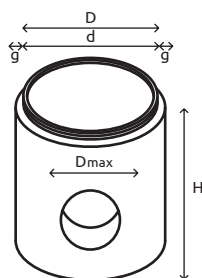

cod produs	dimensiuni/mm			H	greutate/kg	Dmax	preț/lei
	D	d	g				
704006	1040	800	120	500	500	250	370
704106	1040	800	120	750	700	315	420
704206	1040	800	120	1000	900	500	480

Notă: Tariful pentru realizare gaură element de bază este 30 lei / buc.
Costul pentru montajul pieselor de trecere de 400 mm și 500 mm este 50 lei / buc.

Elemente de bază cu jgheab diametru 800 mm

cod produs	dimensiuni/mm			H	greutate/kg	Dmax	preț/lei
	D	d	g				
704306	1040	800	120	500	590	250	420
704406	1040	800	120	750	826	315	470
704506	1040	800	120	1000	1065	500	540

Inele pentru cămine diametru 800 mm (elemente drepte)

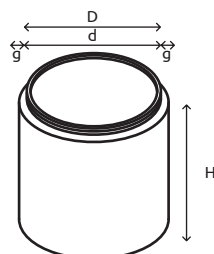

cod produs	dimensiuni/mm			H	greutate/kg	preț/lei
	D	d	g			
703606	1040	800	120	250	240	125
703706	1040	800	120	500	440	150
703806	1040	800	120	750	640	210
703906	1040	800	120	1000	840	270

Inelele și elementele de racord (reducțiile) sunt confecționate prin vibropresare, spre deosebire de metodele clasice. În acest mod, materialul acestor elemente componente este etanș, nu necesită alte lucrări de etanșare sau de protecție.

Cu aceste elemente calitatea execuției crește și se mărește foarte mult productivitatea, implicit timpul de execuție.

Cap tronconic

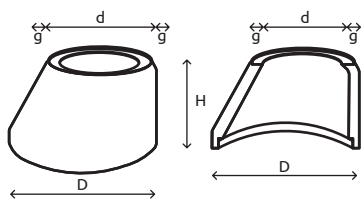

cod produs	dimensiuni/mm			H	greutate/kg	preț/lei
	D	d	g			
703506	800	625	120	490	400	155

Inele de aducere la cotă (suprainălțare)

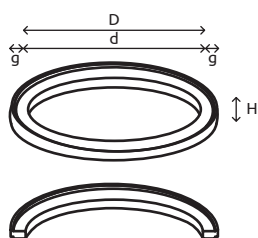

cod produs	dimensiuni/mm			H	greutate/kg	preț/lei
	D	d	g			
703306	865	625	120	50	32,55	60
703406	865	625	120	100	65	70
710206	865	625	120	150	97,45	100

ELEMENTE PENTRU CĂMINE 1000 mm

Elemente de bază diametru 1000 mm

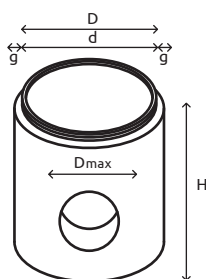

cod produs	dimensiuni/mm			H	greutate/kg	Dmax	preț/lei
	D	d	g				
705106	1240	1000	120	500	600	250	390
705206	1240	1000	120	750	900	315	480
705306	1240	1000	120	1000	1200	500	540
706106	1300	1000	150	500	1169	250	510
706206	1300	1000	150	750	1496	315	560
706306	1300	1000	150	900	1823	500	640

Notă: Tariful pentru realizare gaură element de bază este 30 lei / buc.
Costul pentru montajul pieselor de trecere de 400 mm și 500 mm este 50 lei / buc.

Elemente de bază cu jgheab diametru 1000 mm

cod produs	dimensiuni/mm			H	greutate/kg	Dmax	preț/lei
	D	d	g				
705406	1240	1000	120	500	860	250	460
705506	1240	1000	120	750	1140	315	530
705606	1240	1000	120	1000	1420	500	610
706406	1300	1000	150	500	1380	250	570
706506	1300	1000	150	750	1765	315	610
706606	1300	1000	150	1000	2150	500	700

Inele pentru cămine diametru 1000 mm (elemente drepte)

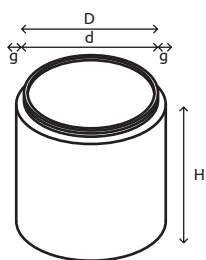

cod produs	dimensiuni/mm			H	greutate/kg	preț/lei
	D	d	g			
704706	1240	1000	120	250	280	160
704806	1240	1000	120	500	540	210
704906	1240	1000	120	750	780	270
705006	1240	1000	120	1000	1000	340

Inelele și elementele de racord (reducțiile) sunt confecționate prin vibropresare, spre deosebire de metodele clasice. În acest mod, materialul acestor elemente componente este etanș, nu necesită alte lucrări de etanșare sau de protecție.
Cu aceste elemente calitatea execuției crește și se mărește foarte mult productivitatea, implicând timpul de execuție.

Cap tronconic

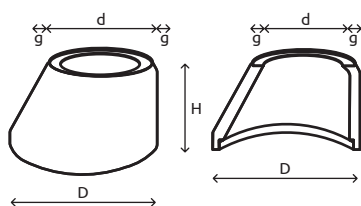

cod produs	dimensiuni/mm			H	greutate/kg	preț/lei
	D	d	g			
704606	1000	625	120	670	580	220

Inele de aducere la cotă (suprainălțare)

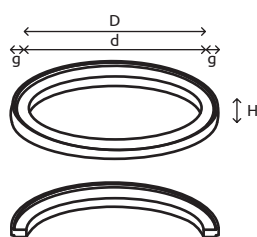

cod produs	dimensiuni/mm			H	greutate/kg	preț/lei
	D	d	g			
703306	865	625	120	50	32,55	60
703406	865	625	120	100	65	70
710206	865	625	120	150	97,45	100

INFRASTRUCTURA DE TRANSPORT

Guri de scurgere

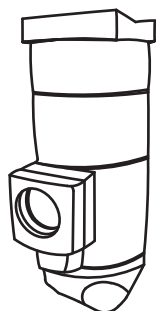

		dimensiuni/mm				
cod produs	denumire	d	H ext	specificații	greutate/kg	preț/lei
111393	Gură de scurgere cu receptor nămol și sifon-complet	450	1200	beton	400	520
11690	Element bază receptor nămol	450	330	beton	96	150
11707	Element bază receptor racord d150	450	330	beton	96	170
11691	Element bază receptor gaură d150/200	450	330	beton	96	135
11011	Inel intermediar cu sifon, racord d150/200	450	500	beton	116	260
11013	Inel superior cu suport coș	450	200	beton	44	130
11016	Inel aducere la cotă (supraînălțare)	450	60	beton	25	95
11017	Coș colector	350	270	PVC	2	95
11693	Inel intermediar	450	200	beton	40	60
11694	Inel intermediar	450	300	beton	60	75
11692	Inel intermediar	450	500	beton	90	110

Capac necarosabil rectangular

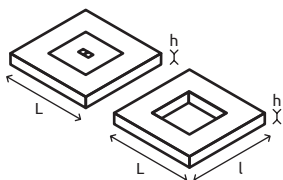

		dimensiuni/mm					
cod produs	tip	L	l	H	specificații	greutate/kg	preț/lei
708802	Ramă rectangulară beton armat	1000	1000	150	beton armat	250	430
710302	Ramă rectangulară beton armat	1200	1200	150	beton armat	430	610
700101	1000	1000	1000	150	fontă + beton armat	270	810
700301	1200	1200	1200	150	fontă + beton armat	450	990

Capac carosabil rectangular

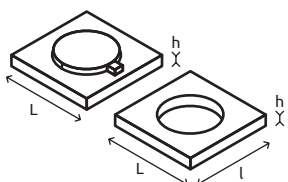

		dimensiuni/mm					
cod produs	tip	L	l	H	specificații	greutate/kg	preț/lei
708202	Ramă rectangulară beton armat	1000	1000	200	beton armat	320	590
700502	H0	1000	1000	200	fontă + beton armat	360	1100
700602	H5	1000	1000	200	fontă + beton armat	360	1100
700902	H0	1000	1000	200	compozit + beton armat	360	1240
701002	H5	1000	1000	200	compozit + beton armat	360	1240
701902	Ramă rectangulară beton armat	1200	1200	200	beton armat	610	730
701202	H0	1200	1200	200	fontă + beton armat	650	1240
701302	H5	1200	1200	200	fontă + beton armat	650	1240
701602	H0	1200	1200	200	compozit + beton armat	650	1380
701702	H5	1200	1200	200	compozit + beton armat	650	1380
702502	Capac special (diferite dimensiuni)				la cerere		

Capac carosabil circular

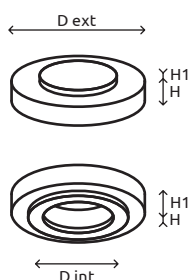

		dimensiuni/mm							
cod produs	tip	D ext	D int	H	H1	H2	specificații	greutate/kg	preț/lei
708908	Ramă circulară beton armat	865	779	200	160	40	beton armat	140	400
710108	Rama circulară beton armat	1040	779	200	160	40	beton armat	220	480
712708	Ramă circulară beton armat	1240	779	200	160	40	beton armat	450	700
707108	H0	865	779	200	160	40	fontă + beton armat	140	910
707208	H5	865	779	200	160	40	fontă + beton armat	140	910
707308	H0	865	779	200	160	40	compozit + beton armat	170	1050
707408	H5	865	779	200	160	40	compozit + beton armat	170	1050
707708	H0	1040	779	200	160	40	fontă + beton armat	240	990
707808	H5	1040	779	200	160	40	fontă + beton armat	240	990
707908	H0	1040	779	200	160	40	compozit + beton armat	270	1130
708008	H5	1040	779	200	160	40	compozit + beton armat	270	1130
712808	H0	1240	625	200			fontă + beton armat	490	1210
712908	H5	1240	625	200			fontă + beton armat	490	1210
713008	H0	1240	625	200			compozit + beton armat	480	1350
713108	H5	1240	625	200			compozit + beton armat	480	1350

INFRASTRUCTURA DE TRANSPORT

Grătar carosabil

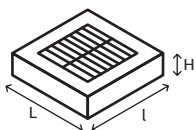

		dimensiuni/mm						
cod produs	tip	L	l	H	specificații	greutate/kg	preț/lei	
712603	Ramă rectangulară beton armat	700	700	150	beton armat	110	280	
701903	H0	700	700	150	fontă + beton armat	150	770	
702003	H4	700	700	150	fontă + beton armat	150	770	

Acoperire cămin vizitare dren

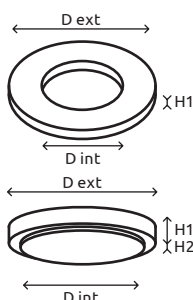

		dimensiuni/mm							
cod produs	tip	D ext	D int	H	H1	H2	specificații	greutate/kg	preț/lei
707508	Placă cămin vizitare dren	1080	600	80			beton	122	155
707608	Capac cămin vizitare dren	700	590	100	80	20	beton armat	85	130
712508	Placă cămin vizitare dren	880	600	80			beton	60	135
703202	Capac fântână	1000		100			beton	180	180

Rezervoare apă. Tub fântână

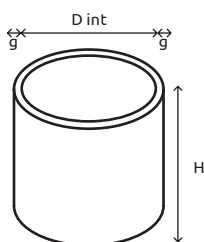

		dimensiuni/mm						
cod produs	denumire	D int	H	g	specificații	greutate/kg	preț/lei	
702905	Tub fântână TF 1000 x 1000 x 70	1000	1000	70	beton	550	210	
703005	Tub fântână TF 800 x 1000 x 65	800	1000	65	beton	450	190	
706705	Tub fântână TF 1000 x 500 x 70	1000	500	70	beton	275	150	
703105	Tub fântână TF 800 x 500 x 65	800	500	65	beton	225	130	



Certificate
 Sistem de management al calității SR EN ISO 9001:2015;
 Sistem de management al mediului SR EN ISO 14001:2015;
 Sistem de management al sănătății și securității ocupaționale SR OHSAS 18001:2008;
 Toate produsele fabricate de Elis Pavaje SRL dețin certificat de conformitate.



Pentru mai multe detalii vizitează www.elis.ro.
 Prețurile sunt exprimate în LEI și nu includ TVA.
 Te invităm să descoperi mai multe surse de inspirație
 pe www.desprepavaje.ro și Facebook!

RO 1771593, J01/948/1991
 RO97 BTRL 0010 1202 4139 76XX Banca Transilvania Sebeș
 RO89 BACX 0000 0030 2934 8000 Unicredit Bank Alba
 RO39 TREZ 0025 069X XX00 3163 Trezoreria Alba Iulia

Fabrica Petrești-jud. Alba
 Sediul central
 str. Zorilor, nr. 1, Petrești, 515850
 tel. 0258 743 682, fax 0258 743 284
 office@elis.ro

Fabrica Stoenesti-jud. Prahova
 Punct de lucru
 DN 72, nr. 26B, Ariceștii Rahtivani, 107028
 tel. 0244 380 835/836/837, fax 0244 380 838
 office-ph@elis.ro

Fabrica Secuiei Noi-jud. Neamț
 Punct de lucru
 E85, nr. 66, Secuiei Noi
 tel. 0370 501 199/129
 office-nt@elis.ro

Fabrica Vințu de Jos-jud. Alba
 Punct de lucru
 str. Devei, nr. 17, Vințu de Jos
 office-ab@elis.ro

www.elis.ro